

B+L



**TELESKOPLADER
DIECI AGRI FARMER 32.9**

**Lieferung aus
Lagervorrat!**

WINTER | FRÜHJAHR 2024/25

PRODUKTANGEBOTE

IHR PARTNER FÜR HOCH- UND TIEFBAU, HANDEL UND INDUSTRIE

Gültig vom 01. Dezember bis 30. April 2025. Druckfehler und Irrtümer vorbehalten! Alle genannten Preise gelten nur solange der Vorrat reicht, ab Lager, in Euro, zuzüglich gesetzlicher Mehrwertsteuer und zuzüglich Teuerungszuschlägen.

KNICKLADER

AHLMANN / MECALAC AX 850

Effizientes und zügiges Arbeiten auch auf kleinsten Baustellen: Der AX 850 bietet Kraft und Sicherheit kombiniert mit kompakten Maßen!

- Schaufelvolumen: 0,85 - 1,5 m³
- Leistung: 50 kW (68 PS)
- Nutzlast: Max. 2.350 kg
- Gewicht: 5.050 kg

**Jetzt
individuell
anfragen!**



**0%-Finanzierung
über 24 Monate**

MINIBAGGER TAKEUCHI TB 216

- Grabtiefe: Max. 2.390 mm
- Leistung: 11,5 kW (15,6 PS)
- Gewicht: 1.865 kg
- Mit Tief- und Grabenräumlöffel

**Monatliche Rate
ohne Anzahlung**

▶ ab € 1.275,00



BENZIN-KOMBIMOTOR STIHL KM 131 R

Das passende Gerät für Profis mit hohen Anforderungen in der Garten- und Landschaftspflege.

- Hubraum: 36,3 cm³
- Leistung: 1,4 kW (1,9 PS)
- Gewicht: 4,4 kg



Artikel-Nr. 14.651.240

▶ € 535,00

Passend dazu

KEHRBÜRSTE STIHL KB-KM

Die starke Bürste entfernt selbst größten Schmutz oder festgetretene Erde aus Fugen, unebenen Natursteinböden oder anderen Vertiefungen.

- Gesamtlänge: 1250 cm
- Gewicht: 6,4 kg

Artikel-Nr. 32.823.120

▶ € 299,00



LAUBRECHEN mit Holzstiel

- Aus hochbeständigem, thermoplastischem Kunststoff
- Arbeitsbreite: 500 mm
- HFSC-zertifizierter Kiefernstiel mit Aufhängeloch
- Stiellänge: 1.500 mm

Artikel-Nr. 39.007.090 (einzeln)

▶ € 14,90

Artikel-Nr. 89.201.090 (5er-Set)

▶ € 70,00



Auch im 5er-Set
erhältlich!

AKKUTECHNIK HUSQVARNA

Das flexible Husqvarna-Akkusystem verfügt über eine Vielzahl von Auswahlmöglichkeiten: Für jeden Anspruch und jedes Gerät der richtige Akku!



Typ	Leistung	Kapazität	Ausgangsleistung	Gewicht	Artikel-Nr.	Preis
40-B140	36 V	4.0 Ah	146 Wh	1,3 kg	30.844.640	€ 117,00
BLi 30	36 V	7.7 Ah	270 Wh	1,9 kg	30.845.225	€ 219,00
BLi200X	36 V	5.0 Ah	180 Wh	1,3 kg	30.845.245	€ 177,00
BLi300	36 V	9.0 Ah	324 Wh	1,9 kg	30.845.260	€ 330,00

SCHNELLLADEGERÄT HUSQVARNA QC330

- Für Li-Ionen-Akkus
- Leistung: 330 W / 230 V

Artikel-Nr. 30.841.450

▶ **€ 99,00**



AKKU-HECKENSCHERE HUSQVARNA 322IHD60 SOLO



*ohne Akku und Ladegerät

Messergeschwindigkeit	Gewicht	Messerlänge	Leistung
Max. 3.500 Schnitte/Min	5,2 kg	60 cm	36 V

Artikel-Nr. 25.827.700

▶ **€ 299,00***

AKKU-LAUBLÄSER

EGO LB6002E

Komfortabel bei langen Einsätzen dank Rückengestell und flexiblem Blasrohr.

- Luftleistung: 1.020 m³/h

Artikel-Nr. 89.201.035 - .038

▶ **€ 499,00**

Inklusive

▶ 5 Ah-Akku und Schnellladegerät

▶ Ein Paar EGO-Handschuhe in Wunschgröße M - XXL



AKKU-MULTIFUNKTIONS-ANTRIEBSVORSATZ

EGO PH1420E SOLO

Ganz einfach zwischen einer großen Auswahl an Hightech-Aufsätzen hin- und herwechseln und nahezu jede Gartenaufgabe bewältigen - vom Rasentrimmen, Sägen von Ästen, Bodenbearbeitung bis zum Kehren der Terrasse!

- 2-stufige Geschwindigkeitsvorwahl
- Werkzeugloses Kupplungssystem
- Gewicht: 2,7 kg

Artikel-Nr. 25.866.230

▶ **€ 249,00***



*ohne Akku und Ladegerät



SCHNEEFRÄSEN-AUFSATZ

EGO SSA1200

- Arbeitsbreite: 300 mm
- Auswurf nach vorne
- Drehzahl: 2.000-1.650 U/min

Artikel-Nr. 15.131.200

▶ **€ 199,00**

AKKU-GEBLÄSE BOSCH GBL 18V-750 SOLO

Leistungsstarker BITURBO Laubbläser mit ausgezeichneter Ergonomie.



Artikel-Nr. 14.624.610

*ohne Akku und Ladegerät

▶ **€ 179,00***

Luftgeschwindigkeit	Gewicht	Luftdurchsatz	Spannung
Max. 198 km/h	2,8 kg	Max. 780 m³/h	18,0 V

AKKU-GEBLÄSE HUSQVARNA 230IB SOLO



Artikel-Nr. 18.172.930

▶ **€ 189,00***

*ohne Akku und Ladegerät

Luftgeschwindigkeit	Gewicht	Luftdurchsatz	Leistung
Max. 49,7 m/s	3,9 kg	Max. 15,07 m³/Mln.	36 V

HOCHDRUCKREINIGER BRENDON BBW30KLN+ES

Für die härtesten Reinigungsarbeiten an abgelegenen und schwer zugänglichen Orten entwickelt.

- Druck: Max. 240 bar / 3.500 PSI
- Wassertank: 940 Liter
- Reinigungszeit: Ca. 1,5 h
- Leistungsstarker Honda-Benzinmotor mit Elektrostart



Artikel-Nr. 18.184.240

▶ **€ 10.000,00**

LICHTMAST GENERAC MOBILE LINKTOWER T4 LED

Der Lichtmast kann in mehreren Einheiten in Serie mit einer einzigen Stromquelle verbunden werden. So kann ein großer Bereich bei geringem Kraftstoffverbrauch beleuchtet werden.

- Handfahrgestell für einfaches Handling
- Mit Doppel-Handkurbel, 340° drehbar

Artikel-Nr. 22.126.440

▶ **€ 4.990,00**

Scheinwerfer	Leuchtkraft	Beleuchtete Gesamtfläche	Gewicht
4 x 240 Watt-LED	139.200 Lm	Max. 2.800 m ²	246 kg

**Auch in der
Miete verfügbar!**



360°-RUNDUM-LEUCHE WEMAS TL TYP 2000

- Leuchtmittel: 4x LED
- Dauerlicht
- Mit Dämmerungsautomatik
- RSA21-konform

Artikel-Nr. 42.809.500

▶ **€ 32,95**

STROMVERTEILER

- Hochwertiges Gehäuse aus Vollgummi
- Eingang: CEE-Stecker 400 V / 16 A
- Ausgang: 4 x Schutzkontakt-Steckdose 230 V
+ 2 x CEE-Steckdose 400 V

Artikel-Nr. 45.191.220

▶ **€ 222,00**



LED-BAUWEGEBELEUCHTUNG

Inklusive
▶ 230 V-Stecker

- Länge: 25 m
- Leuchtkraft: 37.500 Lumen
- Für den Innen- und Außenbereich
- Schutzklasse: IP 67

Artikel-Nr. 45.301.718

▶ **€ 129,00**



LED-STRAHLER BLUETOOTH STAR LED 120 TS

Extrem leuchtstarkes 360°-Flutlicht auf Teleskopstativ zur optimalen Ausleuchtung des Arbeitsplatzes.

- Leuchtkraft: 14.000 Lumen
- Tageslichtähnlich mit 6.500 Kelvin
- Per Bluetooth dimmbar

Inklusive
▶ 5 Meter Netzkabel
▶ Teleskopstativ bis 2,4 m Höhe

Artikel-Nr. 45.376.450

▶ **€ 228,00**



LED-KOPFLAMPE mit Bewegungssensor

- 3 Leuchtstufen
- Leuchtmittel: 1 x LED, 5 Watt



Artikel-Nr. 45.351.431

▶ **€ 17,99**

LED-AKKU-LEUCHTE AS® SCHWABE FAN

- Leistung: 10 Watt
- Leuchtkraft: 1.000 Lumen
- 360° drehbarer Kopf
- Mit Magnethalterung

Artikel-Nr. 45.351.035

▶ **€ 17,99**



LED-STRAHLER AS® SCHWABE SLIMLINE

- Leistung: 80 bzw. 120 Watt
- Leuchtkraft: 6.800 bzw. 10.200 Lumen
- 2 m Gummischlauchleitung H07RN-F 3G1,5
- Anschluss: 230 V/50-60 Hz
- Mit Bügel



80 Watt
Artikel-Nr. 45.351.185

▶ **€ 169,00**

120 Watt
Artikel-Nr. 45.351.195

▶ **€ 219,00**



20 Watt
Artikel-Nr. 45.351.210

▶ **€ 64,00**

LED-STRAHLER AS® SCHWABE SLIMLINE

- Leistung: 20, 50 oder 80 Watt
- Leuchtkraft: 1.700 / 4.250 / 6.800 Lumen
- 2 bzw. 3 m Gummischlauchleitung H07RN-F 3G1,5
- Anschluss: 230 V/50-60 Hz

50 Watt
Artikel-Nr. 45.350.990

▶ **€ 119,00**

80 Watt
Artikel-Nr. 45.350.991

▶ **€ 179,00**

LED-STRAHLER AS® SCHWABE SLIMLINE mit Stativ

- Leistung: 30 Watt
- Leuchtkraft: 2.550 Lumen
- 5 m Gummischlauchleitung H05RN-F3G1.0
- Anschluss: 230 V/50-60 Hz
- Höhe: Max. 1,6 m

Artikel-Nr. 45.350.981

▶ **€ 109,00**



MULTISTRALER

AS® SCHWABE ACCULINE MULTI

- Leistung: 20 Watt
- Leuchtkraft: 2.600 Lumen

Artikel-Nr. 45.351.010

▶ **€ 99,00***

- Mit integriertem Adapter für Akkus verschiedener Hersteller z.B. BOSCH Professional, MAKITA, PANASONIC, WÜRTH und HIKOKI

*ohne Akku



360° LED-LICHTSÄULE

AS® SCHWABE CENTRA 70 W

- 1,8 m Gummischlauchleitung H07RN-F 3G1,5
- Leistung: 70 Watt
- Leuchtkraft: 7.000 Lumen
- Schutzklasse IP54
- Anschluss: 230 V/50-60 Hz
- Höhe: Max. 1,35 m

Artikel-Nr. 45.296.445

▶ **€ 179,00**

LED-ARBEITSLEUCHE

AS® SCHWABE OPTILINE MOBILE

- Leistung: 45 Watt
- Leuchtkraft: 3.800 Lumen
- 3 m Gummischlauchleitung H07RN-F 3G1,5
- Anschluss: 230 V/50-60 Hz
- Mit klappbarem Standbügel



Artikel-Nr. 45.351.060

▶ **€ 69,00**

LED-FLUTER

AS® SCHWABE ENERGYTUBE XL

- Leistung: 500 Watt
- Leuchtkraft: 70.000 Lumen
- 7 m Gummischlauchleitung H07RN-F 3G1,5
- Anschluss: 230 V/50-60 Hz
- Höhe: Max. 4,6 m

Inklusive

▶ **Profi-Teleskop-Stativ**

Artikel-Nr. 45.296.470

▶ **1.100,00**



ELEKTRO-HEIZGERÄTE

HEYLO/DANTHERM DE 3 XL / DE 9 XL

Schnelle und saubere Wärme auf Baustellen, in der Industrie, in Werkstätten, in Lagerhallen und bei Veranstaltungen.

- Geringes Gewicht und kompakte Maße
- Leichter Transport und Lagerung
- Mehrstufige Wärmeregulierung
- Auch als Belüftung einsetzbar



Variante	Heizleistung	Luftleistung	Anschluss	Artikel-Nr.	Preis
DE 3 XL	Max. 3,0 kW	140 m ³ / h	230 V	16.502.540	▶ € 129,00
DE 9 XL	Max. 9,0 kW	710 m ³ / h	400 V	16.502.740	▶ € 349,00



ÖLRADIATOR

Effizienter als Heizlüfter; schneller als eine normale Heizung!

- Mit Thermostat
- Fahrbar
- 3 Leistungsstufen: 900/1.100/2.000 Watt
- Maße: 480 x 170 x 720 mm

Artikel-Nr. 16.223.220

▶ € 94,95

KONDENSTROCKNER HEYLO/DANTHERM DRYTECH 860

Schnell aufgestellt, einsatzfähig und zuverlässig im Betrieb:
Der professionelle Allrounder für alle Trocknungsfälle.

- Integrierte Hygrostat
- Elektronische Abtaung
- Einfacher Transport
- Leichte Reinigung und Wartung

Entfeuchtungsleistung	Luftleistung	Anschluss
34 l / 24 h	500 m ³ / h	230 V

Artikel-Nr. 16.515.370

▶ **€ 999,00**



ANWÄRMBRENNER ROMAXI ECO

Hochleistungsbrenner zum Verschweißen
von Bitumenbahnen, Enteisen/Auftauen,
Möbelveredelung und mehr.

- Flammentemperatur: Max. 1.060 °C
- Betriebsdruck: Max. 4 bar
- Gasverbrauch: 8 kg/h
- Brennerkopf-Ø: 60 mm

Inklusive

▶ **Druckregler + 5 Meter Schlauch**



Artikel-Nr. 16.912.240

▶ **€ 64,95**



EIS-STOP- HEIZKABEL

- Mit eingebautem Thermostat
- Zuleitung: H05 RN-F 3 x 1,0 mm²
- Leistung: 30 Watt
- Erhältlich in 2, 8, 12 und 18 Meter-Länge

Artikel-Nr. 45.021.820 - 845

▶ **ab € 14,99**



MULTIFUNKTIONSJACKE NITRAS MOTION TEX VIZ PLUS

- Angenehmer Tragekomfort
- Nässechutzklasse 3
- Warnschutzklasse 3

Artikel-Nr. 51.435.820- .824

▶ **€ 129,00**



Tragbar als

Wende-Fleece-Jacke

Winter-Warnjacke

Warn-Weste

Sommer-Warnjacke

Regen-Warnjacke

Wende-Fleece-Weste

SCHLUPFSTIEFEL ATLAS AB822XP

- Sicherheitsklasse S3
- PPS-Dämpfungssystem
- Waterproof-Leder
- Webpelzfütterung
- Erhältlich in Größe 39 bis 48

Artikel-Nr. 51.516.500 -590

▶ **€ 74,00**



ARBEITSSTIEFEL NITRAS SPORT STEP

- Sicherheitsklasse S3
- Strapazierfähiges Vollleder
- Sportliches Design mit Drehverschluss
- Umlaufender Reflexstreifen
- Erhältlich in Größe 39 bis 47

Artikel-Nr. 51.516.239 - .247

▶ **€ 68,00**





**Jetzt NEU in
unserem Sortiment**

SICHERHEITSSCHUHE NEW BALANCE®

Stylisch, sicher - und jetzt auch bei uns erhältlich: New Balance® Sicherheitsschuhe verkörpern die ideale Symbiose aus Form und Funktion! Dank hochwertiger Performance-Technologie, erfüllen sie alle Sicherheitsstandards und sind dabei gleichzeitig so bequem, dass Du mühelos den ganzen Tag auf den Beinen sein kannst. Immer neue Farbkombinationen sorgen zudem für beständige Abwechslung und einen zeitgemäßen Look.



BERUFSSCHUH

906 SR MENS, schwarz

Artikel-Nr. 51.508.330 - .342

▶ **€ 90,00**



BERUFSSCHUH

515 SR MENS, grau

Artikel-Nr. 51.508.310 - .322

▶ **€ 79,00**

SICHERHEITSTIEFEL

CALIBRE S3, schwarz

Artikel-Nr. 51.516.250 - .261

▶ **€ 125,00**



SICHERHEITSTIEFEL

CALIBRE S3, chocolate

Artikel-Nr. 51.516.265 - .277

▶ **€ 125,00**



BERUFSSCHUH

906 SR MENS, weiß

Artikel-Nr. 51.508.350 - .362

▶ **€ 90,00**

BETONSCHUTZMATTE

Zum Schutz vor Frost- und Sonneneinstrahlung

- 50,0 m x 1,5 m x 8,0 mm (Insgesamt 75 m²)

Artikel-Nr. 55.114.640

▶ **€ 79,00**

MULTIFUNKTIONS-SCHMIERSTOFF

WD-40®

Millionen von Anwendern in aller Welt schwören auf den legendären Allrounder. Der Grund für den Erfolg des WD-40 Multifunktions-Schmierstoffes ist kein Geheimnis: Es löst so gut wie jedes Wartungs- und Reparaturproblem. Extreme Vielseitigkeit und konstante Zuverlässigkeit sind hier Programm.

**Der legendäre
Allrounder**



WD-40® SMARTSTRAW

400 ml

- Reinigt und schützt
- Lockert verrostete Teile und festsitzende Mechanik
- Verdrängt Feuchtigkeit und verhindert Kriechströme

Artikel-Nr. 83.420.460

▶ **€ 9,95**

WD-40® FLEXIBLE

400 ml

- Biegsames Sprührohr aus Metall für schwer erreichbare Stellen
- Intelligenter Sprühkopf für punktgenaues oder flächiges Sprühen
- Entfernt hartnäckigen Schmutz

Artikel-Nr. 83.420.410

▶ **€ 12,95**



ARBEITSZELT aus PVC

- Verfügbar in zwei Größen
- In wenigen Minuten auf- und abgebaut
- Verrottungsfest
- B1-schwer entflammbar

Maße: 2,0 x 2,0 Meter
Artikel-Nr. 42.902.410

▶ **€ 825,00**

Maße: 3,0 x 2,0 Meter
Artikel-Nr. 42.902.420

▶ **€ 925,00**

Inklusive

- ▶ Gummi-Spannleine Ø 6 mm
für Anhänger

KUNSTSTOFF- PLANE luftdurchlässig

- Verfügbar in zwei Größen
- UV-beständig
- Mit Randverstärkung und Ösen Ø 16 mm

Maße: 2,5 x 3,5 Meter

Artikel-Nr. 37.988.310

▶ **€ 69,00**



Maße: 3,0 x 4,0 Meter

Artikel-Nr. 37.988.320

▶ **€ 79,00**

AKKU-SCHNEIDGERÄT ROKAMAT TIGRIS

Schneidegerät geeignet für nahezu alle Dämmstoffe:
Der einzigartige Diamantschneidedraht meistert
spielend das Zerteilen verschiedenster Materialien von
Styropor bis Porenbeton! Dank der Absaugvorrichtung
Reduziert sich die Staubentwicklung erheblich!

- Keine gesundheitsschädlichen Dämpfe
- Mit Winkelverstellung für Schräg-, Keil- und Gehrungsschnitte

Artikel-Nr. 25.552.020

▶ **€ 2.990,00**

Inklusive

▶ 2x Akku 18 V / 5,2 Ah
Ladegerät

Leistung	Gewicht	Schnittlänge	Plattenstärke
18 V / 5,2 Ah	Ca. 25 kg	Max. 850 mm	Max. 340 mm

Jetzt Gerät in
Aktion erleben



STEINTRENNSÄGE LISSMAC DTS 700



Inklusive

▶ Diamant-Scheibe
Ø 700 mm

Artikel-Nr. 28.600.430

▶ **€ 3.400,00**

- Schnitttiefe: 270 mm
- Schnittlänge: 520 mm
- Tischführungsprofil aus verschleißbarem Stahl

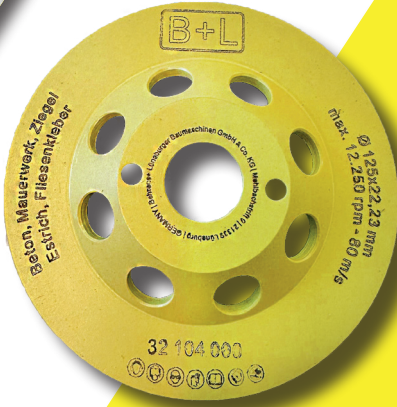

DIAMANT-SCHLEIFTÖPFE

Für Beton, Estrich und Mauerwerk.

- Durchmesser: 125 mm

5er-Set

Artikel-Nr. 89.101.006

▶ € 95,00

10er-Set

Artikel-Nr. 89.101.007

▶ € 179,00

BODENFRÄSMASCHINE LISSMAC BFM 200 E

- Frästiefe: Max. 2 mm
- Ausgangsleistung: Max. 2,2 kW / 230 V / 50 Hz
- Gewicht: 57 kg
- Arbeitsbreite: 200 mm

Artikel-Nr. 07.241.260

▶ € 2.995,00



Inklusive

▶ 1 Satz 5-Punkt HM Lamellen



Inklusive

▶ geräuschgedämmter
Silent-Diamant-Scheibe Ø 400 mm

STEINTRENNSÄGE LISSMAC DTS 402

- Schnitttiefe: 135 mm / 105 mm bei 45°
- Schnittlänge: 800 mm
- Klappbare Standbeine + Transportrollen
- Wasserwanne herausnehmbar

Artikel-Nr. 28.600.310

▶ € 899,00

LÖTLAMPE

CAMPINGAZ SOUDOGAZ X 2000 PZ

Zum Weich- und Hartlöten, Abbeizen, Auftauen, Anwärmen, Verzinnen usw.

- Mit Piezozündung
- Flammentemperatur: 1.800 °C
- Gasverbrauch: 120 g/h
- Feine Abstufung der Gaszufuhr möglich



Artikel-Nr. 21.309.960

▶ **€ 44,95**

Passend dazu



STECKKARTUSCHE

CAMPINGAZ C 206 GLS

- Butan/Propangasgemisch
- Füllmenge: 190 g

Artikel-Nr. 21.314.100

▶ **€ 3,49**

STYROPORSCHNEIDER

TOPCUT PREMIUM 3017

- Schnittlänge: 1.340 mm
- Höhenverstellung: 0 - 310 mm
- Mit Standfuß und Gerüsthalterung
- Netzspannung: 50 Hz / 230 V

Artikel-Nr. 25.552.123

▶ **€ 655,00**



ABSPERRSCHRANKEN-SET

WEMAS FUTURE

Zur Kennzeichnung von Bau- oder Gefahrenstellen und für den Einsatz im Straßenverkehr.
Folientyp RA1.

Inklusive

- ▶ 10 x TL Absturzsicherung, je 2.000 x 1.000 mm
- ▶ 10 x TL Bakenfußplatte, je 28 kg

Artikel-Nr. 42.744.350
+ 42.763.100
▶ **€ 1.699,00***



*ohne Kombigestell

B+L WERKZEUGKOFFER

145-teilig

Umfangreich ausgestatteter Werkzeugkoffer in bewährter Qualität für Handwerk, Haushalt und Hobby.
Im stabilen, abschließbaren Tragekoffer.

Artikel-Nr. 34.754.226
▶ **€ 169,00**



RATSCHEN-ZURRGURT

- Gurtbreite: 50 mm
- Länge: 8 m
- Zurrkraft: 5.000 daN
- Mit Spitzhaken

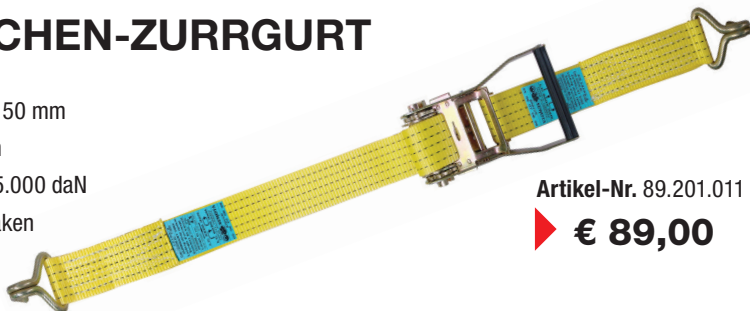

Artikel-Nr. 89.201.011
▶ **€ 89,00**

AKKU-BOHRHAMMER

BOSCH GBH 18V-22 SOLO

- Mehr Komfort und weniger Belastung beim Bohren, auch bei Überkopfarbeiten
- Anklippbarer Sauger
- Hammerbohren mit geringem Werkzeuggewicht

Inklusive
▶ **L-Boxx**



Artikel-Nr. 24.890.466

▶ **€ 209,00**

Schlagzahl	Gewicht	Drehzahl	Spannung
0-4.675 bpm	2,3 kg	0-1.050 U/Min.	18 V

AKKU-MULTIFUNKTIONS-CUTTER

BOSCH GOP 18V-34 SOLO

Komfortabler Allrounder: Oszillierendes Multifunktionswerkzeug mit Starlock Plus und Vibration Control.

Inklusive
▶ **L-Boxx**



Artikel-Nr. 24.891.910

▶ **€ 199,00**

Oszillationswinkel	Gewicht	Drehzahl	Spannung
34°	1,2 kg	10.000-20.000 U/Min.	18 V

WINKELSCHLEIFER

BOSCH GWS 2400 J

Kraftvoller 230-mm-Winkelschleifer mit Sanftanlauf und Wiederanlaufschutz.

- Für anspruchsvolles Schleifen und Trennen
- Softgrifffläche für höheren Anwenderkomfort



Artikel-Nr. 24.835.948

▶ **€ 139,00**

Leistung	Gewicht	Drehzahl	Spannung
2.400 Watt	5,4 kg	Max. 6.500 U/Min.	230 V

KETTENSÄGE

BOSCH GKE 18V-40 SOLO

Kraftvolle 18V BITURBO Brushless Kettensäge für kontinuierliches Sägen von Balken, Bauholz und dicken Ästen.



Artikel-Nr. 25.802.460

▶ **€ 339,00**

Schwertlänge	Kettengeschwindigkeit	Spannung
360 mm	12,40 m/s	18 V

FUGENSÄGE

ARBORTECH AS200

Überbottene Schneidfähigkeiten für moderne Mauerwerks- und Restaurierungsprojekte.

- Leistung: 1.500 Watt
- Gewicht: 4,0 kg
- Schnitttiefe: 170 mm
- Spannung: 230 V

Artikel-Nr. 28.708.362

▶ € 989,00



TRENNSCHLEIFER

EIBENSTOCK ETR 400 P

Überbottene Schneidfähigkeiten für moderne Mauerwerks- und Restaurierungsprojekte.

- Leistung: 2.850 Watt
- Gewicht: 13,4 kg
- Ø-Scheibe: Max. 400 mm
- Schnitttiefe: Max. 152 mm
- Drehzahl: 1.950 U/Min.

Artikel-Nr. 25.551.950

▶ € 995,00



TROCKENBAUSCHLEIFER BOSCH GTR 55-225

Zum mühelosen Schleifen von Trockenwänden und höhere Effizienz für Trockenbauer.

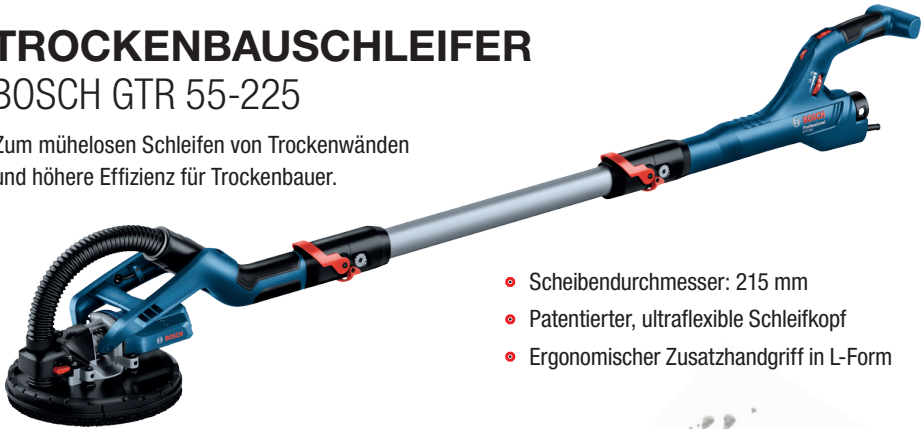

- Scheibendurchmesser: 215 mm
- Patentierter, ultraflexibler Schleifkopf
- Ergonomischer Zusatzhandgriff in L-Form

Leistung	Gewicht	Drehzahl	Spannung	Artikel-Nr.	Preis
550 W	4,8 kg	340 - 910 U/Min.	220-240 V	24.849.220	▶ € 299,00

BETONSCHLEIFER BOSCH GBR 15 CAG

Leistungsstarker Betonschleifer für randnahes Schleifen.

- Scheibendurchmesser: 125 mm
- Ergonomisch gestaltete Grifffläche
- Bewegliche Schutzhaube



Inklusive

▶ 1x L-Box

▶ 1x Diamant-Schleifscheibe

Leistung	Gewicht	Drehzahl	Spannung	Artikel-Nr.	Preis
1.500 W	2,6 kg	9.300 U/Min.	220-240 V	89.201.005	▶ € 499,00

NASS- UND TROCKENSAUGER

STARMIX IS AR-1425 EHP

Staubfreies und damit gesünderes Arbeiten. Hochleistungsturbine mit effizienter Saugleistung.

Artikel-Nr. 18.120.780

▶ **€ 299,00**



NASS- UND TROCKENSAUGER

STARMIX IPULSE M-1635 SAFE PLUS

Staubfreies und damit gesünderes Arbeiten. Hochleistungsturbine mit effizienter Saugleistung.

Inklusive:

- ▶ 1x Antistatik-Saugschlauch (Ø 35 mm, Länge 5,0 m)
- ▶ 2x Inox-Saugrohre (Länge: 50 cm)

- Zugelassen für gesundheitsgefährdende Stäube der Klasse M
- Mit iPulse-Filterabreinigung
- Leistung: 1.600 Watt
- Behältervolumen: 35 Liter

Artikel-Nr. 18.120.840

▶ **€ 899,00**



AKKU-FLIESENRÜTTLER CERASHAKE

Zum stufenlosen Einrütteln von Fliesen.

- Betriebsdauer: Ca. 2 Stunden
- Belastbarkeit: Max. 40 kg
- Saugplattendurchmesser: 130 mm

Artikel-Nr. 12.316.910

► **€ 249,00**



Gefördert
von der
BG Bau

LUFTREINIGER DUSTCONTROL DC AIRCUBE 1200

- Minimiert gesundheitschädliche Stäube in der Luft
- Stufenlos regelbar
- Luftdurchsatz: 1.060 m³/h
- Gewicht: 23 kg

Artikel-Nr. 16.742.550

► **€ 2.280,00**



MAUERWERKSBEWEHRUNG MURFOR COMPACT E-70

Die nächste Generation der Mauerwerksbewehrung:
Stabiles Edelstahldrahtgeflecht zum einfachen Ausrollen
auf die Mauerwerksfugen.

- Hervorragende Stabilitätseigenschaften
- Benutzerfreundliches Format
- Gerippter Draht
- Einfache Installation

Artikel-Nr. 41.289.830

▶ **€ 450,00**

Inklusive

▶ **3 Rollen á 30 m**

100 Bügel MC70-LH160

Zulassung als Mauerwerkssturz
gemäß allgemeine Bauartgenehmigung
Z-17.5-1296 bis Öffnungsweite 3,01m

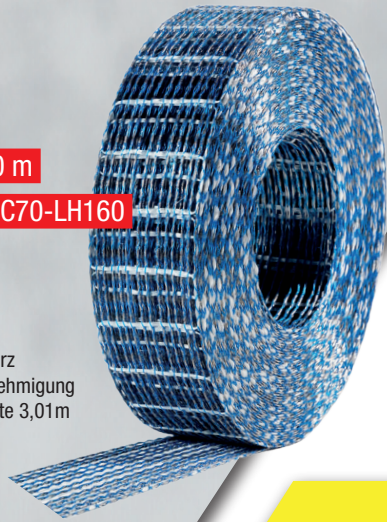

Weitere Infos findet
ihr hier:



UNIVERSAL-SCHALUNGSMATERIAL PECAFIL VR6

Die flexible und wirtschaftliche Lösung für Streifenfundamente, Punktfundamente, Pfahlköpfe oder Randabschalungen.



Individuell nach
eurem Bedarf
konfektioniert!

HORIZONTALSPERRE DRYZONE

Injektionscreme zur gezielten Behandlung aufsteigender Feuchtigkeit: Schnell, sauber und effizient!

Artikel-Nr. 40.897.520
+ 40.897.620

► € 429,00



Set-Angebot:
10 Beutel + Spritze



TAUCHMOTORPUMPEN

SPT 400 R/WS + SAV 750 WS

Robust und verschleißfest zum Pumpen von sandhaltigem Regen-, Grund- oder Schmutzwasser.

SPT 400 R/WS
Artikel-Nr. 12.742.110
▶ **€ 325,00**

SAV 750 WS
Artikel-Nr. 12.742.130
▶ **€ 529,00**



BAUPUMPEN

TSURUMI HSA2.75 + FAMILY-12

HSA2.75
Artikel-Nr. 12.806.320
▶ **€ 755,00**

**Umbau zur
Flachsaugpumpe
möglich!**



FAMILY-12
Artikel-Nr. 12.806.300
▶ **€ 175,00**

Typ	Leistung	Spannung	Förderleistung	Korngröße	Kabellänge
HSA2.75	0,75 kW	50Hz/230 V/2,6 A	12,2 m / 12.420 l/h	7,0 mm	10 m
FAMILY	0,1 kW	50Hz/230V/1,3A	6,0 m / 4.800l/h	6,0 mm	10 m

BAUZAUNPAKET

Praktisches Set mit 87,5 Meter Bauzaun.

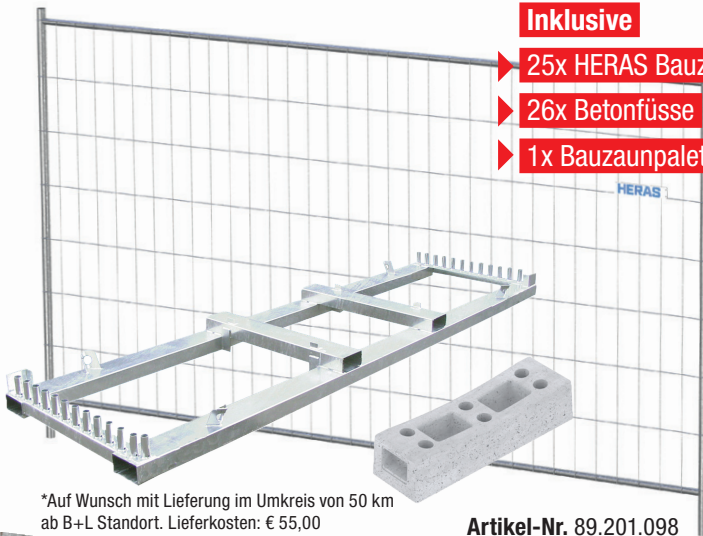

Inklusive

▶ 25x HERAS Bauzaun-Elemente

▶ 26x Betonfüsse

▶ 1x Bauzaunpalette

*Auf Wunsch mit Lieferung im Umkreis von 50 km ab B+L Standort. Lieferkosten: € 55,00

Artikel-Nr. 89.201.098

▶ **€ 1.699,00***

ÜBERFAHRPLATTEN-SET

20 Kunststoffplatten in praktischer Stapelbox

- Anti-Rutsch-Oberfläche
- 6 Handgrifflöcher
- Tragkraft: 5.000 kg
- Maße: 2.400 x 1.200 x 15 mm
- Gewicht: 45 kg/Platte

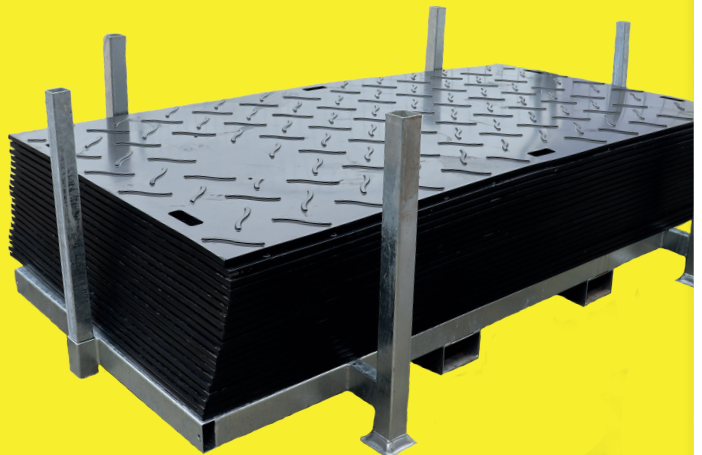

Artikel-Nr. 89.201.053

▶ **€ 2.990,00**

GEBRAUCHT
Aus
unserem
Mietpark

KLEINKRAN

LISSMAC LMK 300-TFE/DK

- Grundrahmen, Turm und Ausleger komplett feuerverzinkt
- Großdimensionierter Kugeldrehkranz, leichtgängig in der Drehbewegung
- Einfacher Auf- und Abbau mittels Elektro-Hydraulikpumpe
- Elektrischer Turmdreh- und Laufkatzenantrieb

▶ ab **€ 2.900,00**

Inklusive

▶ **Bedienung**

▶ **Hebezug**

▶ **Ballast**

Tragkraft	Gewicht	Hakenhöhe	Ausladung	Stromanschluss
Max. 500 kg	1.400 kg	Max. 6.000 mm	3.000 mm	400 V / 16 A

UNSER SEMINARANGEBOT

Damit ihr SICHER arbeitet!

Welche gesetzlichen Regelungen und Betreiberpflichten sind einzuhalten? Wie schützt ihr Menschen und Sachwerte optimal?

Von Motorsäge bis Kran; von der Baustellenabsicherung bis zum Anschlagen von Lasten: Wir schaffen mit unseren praxisorientierten Seminaren und Lehrgängen berufliche Kompetenzen und Perspektiven durch anerkannte Abschlüsse - damit ihr SICHER arbeitet!

Jetzt Online:
Neue Termine in 2024/25



Kein passender Termin dabei oder habt ihr Bedarf, der über unser Angebot hinausgeht? Kein Problem!

Sprecht uns gern an unter seminar@bl-baumaschinen.de!

NACHRÜSTUNG MIT LED-BELEUCHTUNG

Längere Lebensdauer, bessere Ausleuchtung und ein modernerer Look: Ein Austausch herkömmlicher Leuchten und Leuchtmittel eures Krans hat diverse Vorteile – kann aber auch teuer sein.

LED-Leuchten können allerdings auch unkompliziert und kostengünstig nachgerüstet werden! Wir beraten euch gern!

**Moderner Look und
Energieersparnis
dank LEDs**



**Inklusive Einbau in
unseren Werkstätten**

Sitznachrüstung

PROBOSS BS 2510

Wer viel Zeit im Sitzen verbringt, für den ist ergonomisches Sitzen ein absolutes Muss für einen sicheren Arbeitsplatz. PROBOSS bietet genau den notwendigen Komfort, um intensive Einsätze so angenehm wie möglich zu gestalten.

- Luftfederung mit 24 Volt Kompressor
- Stufenlose Höhenverstellung
- Mechanische Bandscheibenstütze
- 5-fach einstellbarer Dämpfer

▶ € 1.390,00 inkl. Einbau

MIETEN STATT KAUFEN...

Wir sind euer zuverlässiger Partner für Maschinen auf Zeit!

Auftragsspitzen, Überbrückung von Reparaturzeiten eurer eigenen Maschinen oder saisonaler Sonderbedarf?

Die Gründe, eine Maschine anzumieten statt zu kaufen sind vielfältig! Unser breites Angebot an Mietmaschinen gewährleistet euch für jeden Einsatz das passende Gerät. Der moderne Mietpark umfasst über 3.000 Mietgeräte, die auf Wunsch direkt auf eure Baustelle geliefert werden.

Unsere kompetenten Mitarbeiter stehen euch gerne jederzeit mit Rat und Tat zur Seite.



ESTRICTROCKNER ASOS CLASSIC 21 E PLUS

- Automatische Flächenaufheizung
z.B. zur Estrichtrocknung
- Vollelektronische Leistungsregulierung
- USB-Port zum Download von
Heizprotokollen
- 60 Tage programmierbar
- Kinderleichte Bedienung mittels Touchpad

Ident-Nr. 15078

BAUMSCHERE

TMK 150

- Schnittleistung: Max. 150 mm
- Aufnahme: SWE MS03
- Gewicht: 75 kg



Ident-Nr. 14728

SCHAUFELSEPARATOR

GYRUSTAR 3-60E

- Gewicht: 240 kg
- Volumen: 0,13 m³
- Durchfluss: 55 l/Min.
- Material wird nicht gebrochen und nicht zerkleinert



Noch mehr Mietgeräte
findet ihr hier:



Ident-Nr. 15078

ERDBOHRER

GHEDINI TA 20

- Geeignet für Minibagger bis 6 Tonnen
- Doppelwirkend: Dreht mit und gegen den Uhrzeigersinn



Ident-Nr. 15135



SCHLEGELMÄHER

GHEDINI DA 51C

- Geeignet für Minibagger bis 5,5 Tonnen
- Geschwindigkeit: 3.000 U/Min.

Ident-Nr. 15298

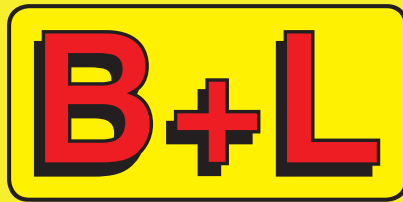

BEHRENS + LÜNEBURGER BAUMASCHINEN

Hamburg

Moorfleeter Straße 24
22113 Hamburg

Tel.: 040 / 731 081 0

Fax: 040 / 731 081 81

hamburg@bl-baumaschinen.de

Lüneburg

Mehlbachstrift 9
21339 Lüneburg

Tel.: 04131 / 30 33 3 0

Fax: 04131 / 30 33 3 99

lueneburg@bl-baumaschinen.de

Barsbüttel

Von-Bronst-Strasse 1-3
22885 Barsbüttel

Tel.: 040 / 60 77 398 00

Fax: 040 / 60 77 398 99

barsbuettel@bl-baumaschinen.de



Celle

Gewerbering 3
29352 Adelheidsdorf

Tel.: 05141 / 48 49 4 0

Fax: 05141 / 48 49 4 29

celle@bl-baumaschinen.de

Pritzwalk

Wittstocker Chaussee 2d
16928 Pritzwalk

Tel.: 03395 / 754 964 0

Fax: 03395 / 754 964 9

pritzwalk@bl-baumaschinen.de

bl-baumaschinen.de



Folgt uns auf Social Media

